



Catalogue v1.3

YES[®]

Rental

BELGIQUE

Rue de la Paix, 24 - 26
B7500 Tournai - Belgique

Tél. +32 (0)69 78 99 30

Fax +32 (0)69 78 99 39

www.yesrental.be
rental@yesrental.be

YES Rental est une société destinée à la location de matériel audiovisuel (son, lumière, vidéo, structure, accroche, énergie, scène). Nous mettons à la disposition des prestataires européens un système unique de location, nous proposons plusieurs formules de collaborations.

FRANCE

65 / 75 Avenue Jean Mermoz
Espace Paris Mermoz
Zone 8 - Bâtiment i
F93120 La Courneuve - France

Tél. +33 (0)1 49 21 18 20

Fax +33 (0)1 49 21 18 21

www.yesrental.fr
location@yesrental.fr

Qualité, écoute et conseil sont les valeurs qui nous permettent de vous fournir un matériel de qualité, entretenu et performant.

Nous respectons les attentes du client en délivrant le matériel requis dans les délais impartis. Nous mettons à votre disposition notre savoir-faire et notre matériel le plus performant afin de répondre au mieux à votre projet.

Ce catalogue vous donne un aperçu de nos différentes solutions et produits. Notre parc est en constante évolution, n'hésitez donc pas à nous interroger pour une demande spécifique ou tout simplement pour connaître nos nouveautés.

Audio 4

Lumière 9

Vidéo 16

Structure 20

Accroche 25

Énergie/Câble 28

Scène/Textile 36

Divers 39



SCENE PRINCIPALE

19h -> 19h30

Attagirl

20h15 -> 21h15

My Little Cheap Dictaphone

22h15 -> 23h15

Daan

24h30 -> 01h30

Alpha 2.1

Audio

MARQUE MODÈLE DESCRIPTION PRIX / JOUR €

Retours de scène

APG	DX12	Enceinte large bande coaxiale 400 Watts AES	25,00
APG	DX15	Enceinte large bande coaxiale 600 Watts AES	30,00
APG	SMX15	Enceinte large bande coaxiale 800 Watts AES	35,00

Enceintes large bande

APG	DX5	Coaxiale 100 Watts AES	New 17,50
APG	DX8	Coaxiale 200 Watts AES	20,00
APG	DX12	Coaxiale 400 Watts AES	25,00
APG	DX15	Coaxiale 600 Watts AES	30,00
APG	SMX15	Coaxiale 800 Watts AES	New 35,00

Enceintes amplifiée

JBL	PRX612M	Enceinte large bande 800 Watts	25,00
JBL	PRX618S	Caisson de renfort de graves 1 000 Watts	35,00

Caisson de renfort de graves

JBL	PRX618S	1 000 Watts	35,00
APG	SB115	700 Watts AES	30,00
APG	TB118S	1 000 Watts AES	New 35,00

Amplificateurs + Processeurs

L-Acoustics	LA48	2 x 2 000 Watts	35,00
APG	Rack04	2 x SA30 + 1 Proc DMS26	New 90,00
APG	Rack 06	3 x SA30 + 1 Proc DMS26	New 125,00
APG	Rack 08	4 x SA30 + 1 Proc DMS48	New 180,00

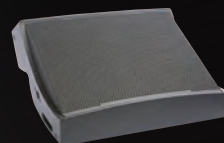
▶ APG
DX12▶ APG
SMX15▶ APG
TB118S▶ APG
Rack

MARQUE	MODÈLE	DESCRIPTION	PRIX / JOUR €
Accroche audio et pieds			
Yale	Chaîne de Réglage		7,50
ASD	Pieds pour Haut-parleur		3,00
ASD	Tube de couplage		6,00
VMB	TLA-320	Pied de levage pour Line-Array (max 250 kg)	65,00
ASD	ST 780	Tour de levage pour line-Array (max 500 kg)	125,00

Équaliseur			
BSS	FCS-966	Équaliseur 2 canaux 31 bandes	25,00

Lecteur / Enregistreur			
Tascam	SS-CDR1 PRO	Lecteur/enregistreur CD Pro - Compact Flash	30,00

Intercoms / Talkies			
ASL	IS140	Avertisseur sonore et lumineux	10,00
ASL	PS-19M	Kit ceinture monocal	7,50
ASL	DT109	Casque double oreilles	10,00
ASL	DT108	Casque simple oreille	10,00
ASL	PS-279	Master Station 2 canaux	20,00
Kenwood	TK-3301	Kit de 4 x TR 3301	80,00
Kenwood	TK-3301	Talkie walkie TR 3301	20,00
Kenwood	KMC-45	Micro et HP déportés	5,00
Kenwood	KHS-7A	Micro casque	5,00
Kenwood	KHS-9BL	Micro oreillette + bouchons neuf	7,00

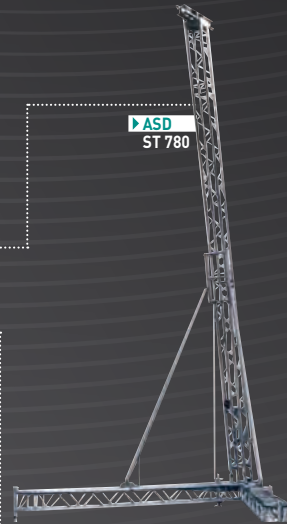

▶ ASD
ST 780



▶ BSS
FCS-966



▶ Tascam
SS-CDR1 PRO



▶ Kenwood
Kit de 4 x TR 3301

MARQUE MODÈLE DESCRIPTION PRIX / JOUR €

Console de mixage analogique

Midas	Venice 16F	16 entrées - 8 mono + 8 stéréo / 2 sorties	75,00
-------	------------	--	-------

Console de mixage numérique

Soundcraft	Si compact 24	24 entrées + 4 stéréo	100,00
Soundcraft	Si2	48 entrées + 4 stéréo / 24 sorties	250,00
Digico	SD8	60 entrées mono ou stéréo / 24 sorties	450,00

Accessoires audio - DI Box

BSS	AR 133	Boîte de direct active	10,00
LA Audio	DBT	Dual Balancing transfo 600 Ohm	7,50

Matériel spécial DJ

Pioneer	DJM-900 Nexus	Table de mixage DJ	50,00
Technics	SL-1200MK2	Platine vinyle	25,00
Maglev		Base magnétique antichoc pour platine vinyle	15,00
Pioneer	CDJ-2000	Platine CD, mp3, USB, ProDJ Link	75,00

Microphones

AKG	C535EB	Microphone à condensateur	12,00
AKG	C414 ULS	Microphone à condensateur + shockmount	35,00
AKG	CK47 + GN30	Microphone à condensateur	25,00
AKG	C520	Microphone à condensateur Mini XLR 4 pin	20,00
AKG	D112	Microphone dynamique	10,00
Brüel & Kjaer	4007	Microphone à condensateur	50,00
Electrovoice	RE20	Microphone dynamique	20,00
Neumann	KMS 105	Microphone à condensateur	35,00
Neumann	KM 184	Microphone à condensateur	25,00
Sennheiser	e906	Microphone dynamique	12,50
Sennheiser	e904	Microphone dynamique + pince batterie	8,00
Sennheiser	c604	Microphone dynamique + pince batterie	6,00
Sennheiser	c845	Microphone dynamique	5,00
Sennheiser	MD421	Microphone dynamique	10,00
Shure	BETA 58A	Microphone dynamique	6,00
Shure	BETA 57A	Microphone dynamique	6,00
Shure	SM58	Microphone dynamique	5,00
Shure	SM57	Microphone dynamique	5,00
Shure	BETA 91	Microphone à condensateur	20,00
Shure	BETA 98D/S	Microphone à condensateur + pince batterie	20,00
Shure	BETA 98H/S	Microphone à condensateur + pince instrument	20,00
Shure	BETA 52	Microphone dynamique	10,00



▶ Soundcraft
Si compact 24



▶ Digico
SD8



▶ Pioneer
DJM-900 Nexus



▶ Pioneer
CDJ-2000

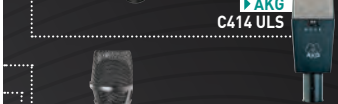

▶ AKG
C414 ULS



▶ Neumann
KMS 105



▶ Neumann
KM 184



▶ Sennheiser
e904



▶ Shure
BETA 58A



▶ Shure
BETA 98D/S

MARQUE MODÈLE DESCRIPTION PRIX / JOUR €

Microphones HF (Recepteur et Transmetteur)

Shure	PGX 2	Émetteur main SM58	(H6 → 524 - 542 MHz)	15,00
Shure	PGX 1	Émetteur ceinture	(H6 → 524 - 542 MHz)	15,00
Shure	PGX 4E	Récepteur + Micro main BETA58	(H6 → 524 - 542 MHz)	25,00
Shure	UR4D Q5	Récepteur double	(Q5 → 740 - 814 MHz)	80,00
Shure	UR1 Q5	Émetteur ceinture	(Q5 → 740 - 814 MHz)	30,00
Shure	UR2 Q5	Émetteur main BETA58	(Q5 → 740 - 814 MHz)	30,00
Shure	KSM9	Capsule micro		10,00
DPA	DP-4066	Micro serre-tête couleur chair	Mini XLR 4 pin	50,00
AKG	C520	Micro serre-tête	Mini XLR 4 pin	20,00
Shure	BETA 98D/S	Micro à condensateur + pince batterie	Mini XLR 4 pin	20,00
Shure	BETA 98H/S	Micro à condensateur + pince instrument	Mini XLR 4 pin	20,00

Pieds pour micros

K&M	Grand pied + grande perchette	2,50
K&M	Grand pied + petite perchette	2,50
K&M	Getit pied + grande perchette	2,50
K&M	Petit pied + petite perchette	2,50
Adam hall	Grand pied + grande perchette	2,00

▶ Shure
PGX 4E▶ Shure
UR4D Q5▶ K&M
Grand pied
petite perchette



Lumière

MARQUE MODÈLE DESCRIPTION PRIX / JOUR €

Consoles lumières

Jands	Stage CL	1 x 512 DMX (Spécial LED)	New 50,00
Jands	Vista S1	2 x 512 DMX (PC portable en sus : 50,00 €)	100,00
Jands	Vista T2	4 x 512 DMX	300,00
MA Lighting	GrandMA2 light	6 x 512 DMX	400,00
MA Lighting	GrandMA2 full-size	6 x 512 DMX	500,00
MA Lighting	GrandMA2 fader wing		90,00



► MA Lighting
GrandMA2 full-size

Splitter DMX / Ethernet

Allied	AT-FS708	8 x ports Ethernet	20,00
MA Lighting	NPU	8 x DMX out	175,00
OXO	2 x (B)Box 6	2 x DMX 3/5 in → 12 x DMX 3/5 out	40,00
OXO	4 x (B)Box 6	4 x DMX 3/5 in → 24 x DMX 3/5 out	80,00

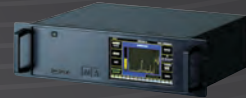

► MA Lighting
NPU

Blocs gradateurs

MA Lighting	12 x 2,3 Kw	63A Tri	60,00
MA Lighting	12 x 3,7 Kw	63A Tri	75,00
MA Lighting	24 x 2,3 Kw	125A Tri	120,00
MA Lighting	24 x 3,7 Kw	125A Tri	150,00
ADB	6 x 2 Kw	32A Tri	45,00
ADB	12 x 2 Kw	63A Tri	60,00
OXO	1 x 2 Kw	Shuko	10,00
OXO	4 x 650 Watts	Shuko	17,50



► PixelRANGE
QPar

Projecteurs LED

OXO	MiniBeam FCW	PAR LED - 7 x 5 W RGBW Full Color	10°	12,50
OXO	MiniBeam FCW IR	PAR LED - 7 x 5 W RGBW Full Color	10° + Remote	15,00
OXO	Multibeam FCW	PAR LED - 18 x 5 W RGBW Full Color	25°	20,00
Luxibel	LX107	PAR - 18 x 10 W RGBW Full Color	17°	New 25,00
PixelRANGE	QPar	PAR LED RGBW Full Color	10°	45,00
ChromaQ	ColorForce 12	Bar LED RVBA		35,00
ADB	ALC 4/2	Bar LED RGBW Full Color		85,00
PixelRANGE	SMARTLINE	Bar LED - 24 x RGBW Full Color	10°	95,00
Ayrtec	Rollapix 100	Bar LED 8 x RGBW Full Color		New 60,00
Showtec	Spectral 2500 Zoom	IP65		New 35,00



► ChromaQ
ColorForce 12



► ADB
ALC 4/2

Accessoires pour projecteurs LED

ADB	Reflecteur ALC4	Reflecteur à volet	10,00
ADB	Reflecteur ALC4	Reflecteur assymetriques	7,00
PixelRANGE	Lentille QPar	20° ou 34°	New 10,00



► PixelRANGE
SMARTLINE

MARQUE MODÈLE DESCRIPTION PRIX / JOUR €

Lyres asservies Spot

Robe	Robin 600E spot	575 Watts - MSR Gold 575/2 MiniFastFit	95,00
Robe	Robin MMX spot	800 Watts - MSR Platinum 35	135,00

Lyres asservies Profile

Clay Paky	Alpha 700 Profile	700 Watts - MSR	145,00
Robe	Robin MMX Wash/Beam	800 Watts - MSR Platinum 35 New	145,00

Lyres asservies Pash

Robe	Robin 100 Beam	12 x 15 Watts LED Full Color New	45,00
Robe	Robin 300 LedWash	19 x 10 Watts LED Full Color Zoom 15° - 60°	55,00
Robe	Robin 600 LedWash	37 x 10 Watts LED Full Color Zoom 15° - 60°	75,00
Robe	Robin 1200 LedWash	61 x 15 Watts LED Full Color Zoom 8° - 63°	135,00
Robe	Robin MMX Wash/Beam	800 Watts - MSR Platinum 35 New	145,00

Lyres asservies Beam

Robe	Robin 100 Beam	12 x 15 Watts LED Full Color	45,00
Robe	Robin MMX Wash/Beam	800 Watts - MSR Platinum 35 New	145,00

Changeur de couleur extérieur

Studio Due	City Color	2 500 Watts-HMI	125,00
-------------------	------------	-----------------	---------------



▶ Robe
MMX Wash/Beam



▶ Robe
100 Beam



▶ Robe
600 LedWash



▶ Robe
1200 LedWash

MARQUE MODÈLE DESCRIPTION PRIX / JOUR €

Découpes (avec spigot 28 mm & C100 Avenger)

Robert Juliat	611 SX	11° - 26°	1 Kw ou 1,2 Kw	20,00
Robert Juliat	613 SX	28° - 54°	1 Kw ou 1,2 Kw	17,50
Robert Juliat	614 SX	16° - 35°	1 Kw ou 1,2 Kw	17,50
Robert Juliat	710 SX2	10° - 25°	2 Kw ou 2,5 Kw	30,00
Robert Juliat	713 SX2	29° - 50°	2 Kw ou 2,5 Kw	25,00
Robert Juliat	714 SX2	15° - 40°	2 Kw ou 2,5 Kw	25,00
Robert Juliat	Iris	Iris		5,00
Robert Juliat	Gobo	Porte Gobo		5,00
ETC	Source 4	5° - 10° - 14°	Lentille	15,00
ETC	Source 4	19° - 26° - 36° - 50°	Lentille	10,00
ETC	Source 4	15° → 30° - 25° → 50°	Lentille Zoom	15,00
ETC	Source 4	Luminaire body assembly	750 W HPL	10,00
ETC	Iris	Iris		5,00
ETC	Gobo	Porte Gobo		5,00

[Couteau & porte filtre inclus]**Modules LED pour découpes**

BB&S	Atedin II	3 200 k° - CRI 72 - (pour Robert Juliat 600 série)		30,00
BB&S	Atedin II	5 600 k° - CRI 80 - (pour Robert Juliat 600 série)		30,00
BB&S	Force V	3 200 k° - CRI 94 - (pour ETC Source 4)	New	30,00
BB&S	Force V	5 600 k° - CRI 92 - (pour ETC Source 4)	New	30,00

Fresnel Tungsten (avec spigot 28 mm & C100 Avenger)

ARRI	300 Plus	300 Watts	Noir	13,00
ARRI	650 Plus	650 Watts	Noir	15,00
ARRI	ST1	1 Kw	Pole Operated	20,00
ARRI	ST2/3	2/3 Kw	Pole Operated	25,00
ARRI	ST5	5 Kw	Pole Operated	30,00
Filmgear	Studio 650	650 Watts		13,00
Filmgear	Studio 1000	1 Kw	Pole Operated	17,50
Filmgear	Studio 2000	2 Kw		22,50

Fresnel LED

ARRI/ BB&S	ST1	CRI 80	(5 600°k)	New 50,00
De Sisti/BB&S	Ledonardo 1	Pole Operated	(5 600°k)	45,00
De Sisti/BB&S	Ledonardo 2	Pole Operated	(5 600°k)	50,00

PC Tungsten

ADB	C103	7° - 61°	1 000 Watts	11,00
-----	------	----------	-------------	-------

▶ **Robert Juliat**
Aledin 634 SX▶ **ETC/BB&S**
Force V▶ **Filmgear**
Studio 2000▶ **ARRI/ BB&S**
ST1

MARQUE MODÈLE DESCRIPTION PRIX / JOUR €

Blinder Tungsten

Varytec	FL650	1 x DWE 650 Watts		10,00
Luxibel	FL1300	2 x DWE 650 Watts	DMX	15,00
Luxibel	FL2600	4 x DWE 650 Watts	DMX	22,00
Luxibel	Molefay	8 x DWE 650 Watts		35,00
Showtec	Sunstrip	T10 - 10 x 75 Watts	DMX	15,00
Chromlech	Jarag 5	25 x PAR 30	DMX	45,00

Blinder LED

Oxo	Funstrip	T10 actif	New	25,00
Chromlech	Elidy-S	25 x LED	New	35,00
Chromlech	Elidy-Big	225 x LED (PSU incl.)	New	260,00
Chromlech	PSU Elidy	Max 9 x Elidy-S par PSU	New	40,00
Luxibel	LX109	16 x Tricolor COB LED	New	35,00

PAR Tungsten

Varytec	PAR 30		75 Watts	4,00
Thomas	PAR 64	CP60	1 000 Watts	5,50
Thomas	PAR 64	CP61	1 000 Watts	5,50
Thomas	PAR 64	CP62	1 000 Watts	5,50
Thomas	6 x PAR 64	CP60	6 x 1 000 Watts - Harting	32,50
Thomas	6 x PAR 64	CP62	6 x 1 000 Watts - Harting	32,50
Thomas	8 x PAR64	ACL	8 x 250 Watts - 28 Volts	45,00
Thomas	Porte filtre	PAR 64		0,50
OXO	S4 - Black		575 Watts	4,00
ETC	S4 - Black		575 Watts	8,00

Poursuite

Robert Juliat	Super Korrigan	7°- 14,5°	1,2 KW HMI	135,00
Robert Juliat	Flo	13°- 24°	1,8 KW MSR	250,00
Robert Juliat	Cyrano	3°- 8°	2,5 KW HMI	280,00
Prollyte	Chaise universelle pour poursuite			80,00

▶ Luxibel
FL1300▶ Chromlech
Jarag 5▶ Chromlech
Elidy-S▶ Chromlech
Elidy-Big▶ Luxibel
LX109▶ Robert Juliat
Super Korrigan

MARQUE MODÈLE DESCRIPTION PRIX / JOUR €

Tungsten Open Face (avec spigot 28 mm & C100 Avenger)

ARRI	Redhead	800 Watts	12,00
ARRI	Blonde	2 Kw	16,00

Soft Light LED

BB&S	Area 48		New	40,00
BB&S	Accessoire Area 48 high - CRI 97	3 200° K	New	10,00
BB&S	Accessoire Area 48 high - CRI 95	4 300° K	New	10,00
BB&S	Accessoire Area 48 high - CRI 96	5 600° K	New	10,00
BB&S	Accessoire Area 48 high CRI Media	Chroma-Green	New	20,00
Rosco	Lite Pad - 7,62 x 15,64 cm (Transfo incl.)	Day Light	New	20,00
Rosco	Lite Pad - 15,24 x 30,48 cm (Transfo incl.)	Day Light	New	30,00

Flood Light & Lampes à décharge

ADB	Assymétrique	ACP 1001	Tungsten 1250 Watts	10,00
Philips	Symétrique	Quartz	Tungsten 500 Watts	2,50
Philips	Symétrique	Quartz	Tungsten 500 Watts	5,00
Philips	Assymétrique		HQI 400 Watts	10,00
Philips	IP65 - 1,2 m	TL	36 Watts	5,00

Lampe expo

YES	Spot	Dichroïque à bras déporté	50 Watts - 12 V	New	10,00
-----	------	---------------------------	-----------------	------------	-------

Lighting Effects

Martin	Atomic 3000	Stroboscope DMX	25,00
Showtec	Moon	Effet lumière LED (effet Moon)	15,00



► BB&S
Area 48



► Rosco
Lite Pad

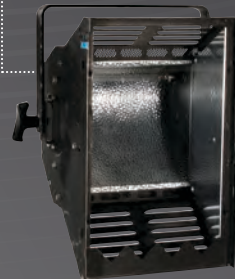

► ADB
ACP 1001



► YES
Spot Dichroïque

► Martin
Atomic 3000

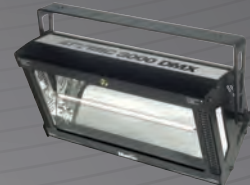

MARQUE MODÈLE DESCRIPTION PRIX / JOUR €

Accessoires / Acroches

Manfrotto	Autopole	2,1 → 3,7 m	15,00
Manfrotto	Operating pole	1,9 → 4,0 m	12,50
Manfrotto	Operating pole	2,2 → 6,5 m	15,00
Manfrotto	G200	Gueuse de sable 10 kg	7,50
Manfrotto	143N	Bras magique	7,50
Avenger	C825	Bras télescopique à tête universelle	10,00
Avenger	C825 baby	Bras télescopique à tête universelle	10,00
Avenger	C100	Crochet pour spigot 28 mm	2,50
Showtec	Outdoor Dome	Dome de protection pour lyre asservie	45,00

Machines à brouillard / fumée

JEM	K1	Hazer - DMX	Inclus 1 litre de fluide	90,00
Real FX	DF50	Fog	Inclus 1 litre de fluide New	100,00
Swefog	Ultimate 2000	Fog - DMX	Inclus 1 litre de fluide	100,00
Swefog	Ultimate 3000	Fog - DMX	Inclus 1 litre de fluide	125,00
MDG	MAX 3000	Smoke	Inclus 1 litre de fluide + 1,5 kg CO ²	100,00
Martin	AF-1	Fan		30,00

Boules à facettes - Moteurs

YES		30 cm	5,00
YES		40 cm	9,00
YES		50 cm	12,00
YES		100 cm	100,00
YES	Moteur	Small	3,00
YES	Moteur	Large	25,00

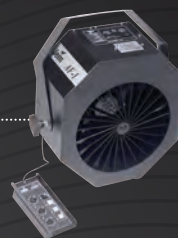
▶ Showtec
Outdoor
Dome▶ Real FX
DF50▶ Swefog
Ultimate
3000▶ Martin
AF-1



Vidéo

Vidéo

YES
Rental

MARQUE MODÈLE DESCRIPTION PRIX / JOUR €

Mur LED

Pixled	F3	3,9 mm	500 mm x 500 mm	Prix/semaine : 280,00 Prix/m ² : 1 120,00
---------------	----	--------	-----------------	---

Processeur pour Mur LED

Pixled	Processeur F3 + Folsom Imagepro		Prix/semaine : 1 400,00
---------------	---------------------------------	--	--------------------------------

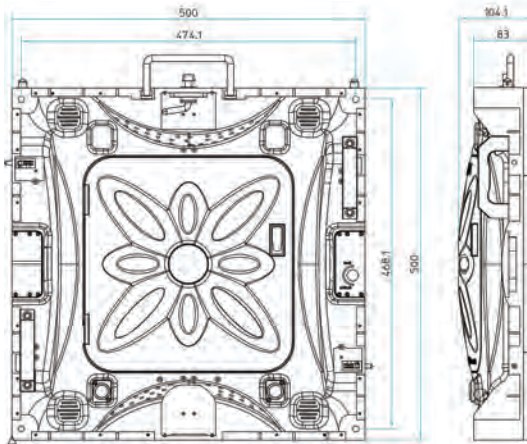
**Écrans LED**

Samsung	46"	Smart Interaction - 3D	180,00
Samsung	55"	Smart Interaction - 3D	225,00
Samsung	65"	Smart Interaction - 3D	400,00
Samsung	75"	Smart Interaction - 3D	600,00

Accessoire écran LED

YES	Pieds	Pieds design pour écran LCD avec embase lourde	30,00
------------	-------	--	--------------



► **Pixled**
F3

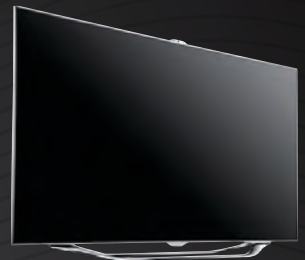

► **Samsung**
Smart Interaction - 3D

MARQUE MODÈLE DESCRIPTION PRIX / JOUR €

Projecteurs vidéo (sans lentille)

Christie	DHD775-E HD	1920 x 1080	Mono DLP	7 000 lumens	New	500,00
Christie	ROADSTER HD14K-M	1920 x 1080	Tri DLP	14 000 lumens	New	1 700,00
Barco	HDQ-2K40	2048 x 1080	Tri DLP	40 000 lumens	New	4 500,00

Lentilles / Objectifs**Lentilles pour Christie E-Series**

Christie	0.8 : 1 Fixed Lens	100,00
Christie	1.2 - 1.5 : 1 Short Zoom Lens	75,00
Christie	1.5 - 2.0 : 1 Zoom	75,00
Christie	2.0 - 4.0 : 1 Zoom	100,00
Christie	4.0 - 7.0 : 1 Long Zoom Lens	100,00

Lentilles pour Christie M-Series

Christie	ILS 0.73 : 1SX +/-0.67 : 1 HD	220,00
Christie	ILS 1.2SX +/-1.1 HD	220,00
Christie	ILS 1.25-1.6SX +/-1.16-1.49 HD	300,00
Christie	ILS 1.5-2.0SX +/-1.4-1.8 HD	200,00
Christie	ILS 2.0-2.8SX +/-1.4-1.8 HD	200,00
Christie	ILS 2.8-4.5SX +/-2.6-4.1 HD	200,00
Christie	ILS 4.5-7.3SX +/-4.1-6.9 HD	200,00
Christie	ILS 7.5-11.2SX +/-6.9-10.4 HD	300,00

Lentilles pour Barco HDQ

Barco	Fixed lens 1.0 : 1	450,00
Barco	Zoom lens 1.4 - 1.8	450,00
Barco	Zoom lens 1.8 - 2.4	450,00
Barco	Zoom lens 2.8 - 5.5	450,00
Barco	Zoom lens 5.5 - 8.5	500,00

▶ Christie
DHD775-E HD▶ Christie
ROADSTER HD14K-M▶ Barco
HDQ-2K40▶ Christie
Lentilles

MARQUE MODÈLE DESCRIPTION PRIX / JOUR €

Écrans de projection - Format 4/3 - (Front & Retro)

Stumplf	Monoblox 32	Taille cadre 2,64 x 2,03 - Surface net 2,44 x 1,83	65,00
Stumplf	Monoblox 32	Taille cadre 3,45 x 2,64 - Surface net 3,25 x 2,44	85,00
Stumplf	Vario 64	Taille cadre 4,00 x 3,00 - Surface net 3,80 x 2,80	140,00
Stumplf	Vario 64	Taille cadre 6,00 x 4,50 - Surface net 5,80 x 4,30	200,00

Écrans de projection - Format 16/9 - (Front & Retro)

Stumplf	Monoblox 32	Taille cadre 2,86 x 1,70 - Surface net 2,66 x 1,50	80,00
Stumplf	Monoblox 32	Taille cadre 3,86 x 2,26 - Surface net 3,66 x 2,06	90,00
Stumplf	Vario 64	Taille cadre 4,00 x 2,35 - Surface net 3,80 x 2,15	100,00
Stumplf	Vario 64	Taille cadre 5,00 x 2,90 - Surface net 4,80 x 2,70	175,00
Stumplf	Vario 64	Taille cadre 6,00 x 3,45 - Surface net 5,80 x 3,25	200,00
Stumplf	Vario 64	Taille cadre 7,00 x 4,00 - Surface net 6,80 x 3,80	340,00

Distributeurs

Kramer	VP-200k	Splitter UXGA 1 → 2	25,00
Kramer	VP-4xl	Splitter UXGA 1 → 4	35,00
Kramer	VP-5xl	Splitter UXGA 1 → 5	35,00
Kramer	VM-4HDMI	Splitter HDMI 1.3 - 1 → 4	40,00
Kramer	VM-28HDMI	Splitter HDMI 1.3 - 2 x 1 → 4	65,00

Convertisseurs

Blackmagicdesign	Battery Converter	HDMI vers SDI	25,00
Blackmagicdesign	Battery Converter	SDI vers HDMI	25,00
DVIGEAR	DVI-3510a	HDMI vers DVI + Digital Audio Converter	25,00
DVIGEAR	DVI-3150a	DVI + Digital Audio to HDMI Converter	25,00
DVIGEAR	DVI-3310b	VGA / HDTV vers DVI Converter	25,00
DVIGEAR	DVI-3130b	DVI vers VGA / HDTV Converter	25,00

Sélecteur de sources

Kramer	VP-728	100,00
--------	--------	--------

Sources vidéo

Panasonic	Lecteur Blue-Ray	25,00
-----------	------------------	-------



► Stumplf
Écrans de projection

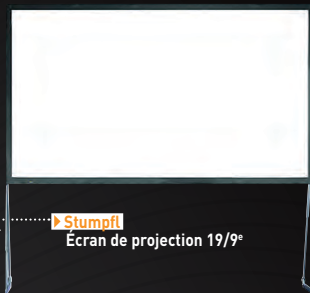

► Stumplf
Écran de projection 19/9"



► Kramer
VP-4xl



► Kramer
VM-28HDMI



► Blackmagicdesign
Battery Converter HDMI to SDI

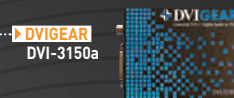

► DVIGEAR
DVI-3150a



► Kramer
VP-728



Structure

MARQUE	MODÈLE	DESCRIPTION	PRIX / JOUR €
--------	--------	-------------	---------------

Structure Alu - Tube

ASD	EX50 L050	0,50 m	1,00
ASD	EX50 L100	1 m	1,00
ASD	EX50 L200	2 m	2,00
ASD	EX50 L300	3 m	3,00
ASD	EX5034	Angle 3 directions T - 017	3,00
LS Diffusion	Kit échelle	10 x H tubulaire - 1 x 1	100,00

Structure Noire - Tubes

ASD	EX50 L050	0,50 m	New	1,50
ASD	EX50 L100	1 m	New	1,50
ASD	EX50 L200	2 m	New	3,00
ASD	EX50 L300	3 m	New	4,00
ASD	EX5034	Angle 3 directions T - 017	New	4,00
LS Diffusion	Kit échelle	10 x H tubulaire - 1 x 1	New	120,00

Structure 300 Alu - Triangle

ProlYTE / ASD	X30D L029	0,29 m	4,00
ProlYTE / ASD	X30D L050	0,50 m	4,00
ProlYTE / ASD	X30D L071	0,71 m	4,00
ProlYTE / ASD	X30D L100	1 m	3,00
ProlYTE / ASD	X30D L200	2 m	6,00
ProlYTE / ASD	X30D L300	3 m	9,00
ProlYTE / ASD	X30D C003	Angle 2 dir.	7,50
ProlYTE / ASD	X30D C007	Angle 2 dir. Apex Down	7,50
ProlYTE / ASD	X30D C012	Angle 3 dir.	10,00
ProlYTE / ASD	X30D C013	Angle 3 dir.	10,00
ProlYTE / ASD	X30D C016	Angle 4 dir.	10,00
ProlYTE / ASD	X30D C017	Angle 3 dir.	10,00
ProlYTE / ASD	X30D C018	Angle 3 dir. Apex Down	10,00
ProlYTE / ASD	X30D C020	Angle 4 dir.	12,50
ProlYTE / ASD	X30D C021	Angle 4 dir.	12,50
ProlYTE / ASD	X30D C024	Angle 5 dir.	15,00
ProlYTE / ASD	Book Corner	Angle variable 30 D&V	17,50
YES	Embase légère	X30D	5,00
ASD	Embase lourde	X30D - Embase ronde 80 cm ø - 60 kg	15,00
Axopt	Embase lourde	X30D - Embase carré 1 m x 1 m - 50 kg	9,00

▶ ASD
EX50



▶ ASD

Angle 3 directions



▶ ASD
EX50 Noir



▶ ProlYTE / ASD
X30D



MARQUE	MODÈLE	DESCRIPTION	PRIX / JOUR €
Structure 300 Noire - Triangle			
Prolyte / ASD	X30D L029	0,29 m	5,00
Prolyte / ASD	X30D L050	0,50 m	5,00
Prolyte / ASD	X30D L071	0,71 m	5,00
Prolyte / ASD	X30D L100	1 m	4,00
Prolyte / ASD	X30D L200	2 m	8,00
Prolyte / ASD	X30D L300	3 m	12,00
Prolyte / ASD	X30D C003	Angle 2 dir.	10,00
Prolyte / ASD	X30D C007	Angle 2 dir. Apex Down	10,00
Prolyte / ASD	X30D C012	Angle 3 dir.	12,50
Prolyte / ASD	X30D C013	Angle 3 dir.	12,50
Prolyte / ASD	X30D C016	Angle 4 dir.	12,50
Prolyte / ASD	X30D C017	Angle 3 dir.	12,50
Prolyte / ASD	X30D C018	Angle 3 dir. Apex Down	12,50
Prolyte / ASD	X30D C020	Angle 4 dir.	15,00
Prolyte / ASD	X30D C021	Angle 4 dir.	15,00
Prolyte / ASD	X30D C024	Angle 5 dir.	17,50
Prolyte / ASD	Book Corner	Angle variable 30 D&V	20,00
YES	Embase légère		7,50
ASD	Embase lourde	Embase ronde 80 cm ø - 60 kg	20,00



► Prolyte / ASD
X30D - Noir



► ASD
ST 500

Structure 500 Alu - Triangle			
ASD	ST 500	0,8 m	New 10,00
ASD	ST 500	1,20 m	New 13,00
ASD	ST 500	2,40 m	New 17,00
ASD	ST 500	Cross 4 way	New 20,00

► Prolyte
H30V

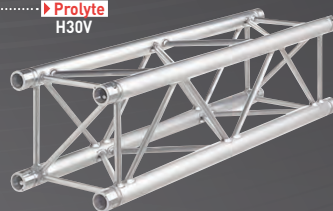

Structure 500 Noire - Triangle			
ASD	ST 500	0,8 m	New 12,00
ASD	ST 500	1,20 m	New 15,00
ASD	ST 500	2,40 m	New 20,00
ASD	ST 500	Cross 4 way	New 24,00

Structure 300 Alu - Carré			
Prolyte / ASD	H30V L029	0,29 m	5,00
Prolyte / ASD	H30V L050	0,50 m	5,00
Prolyte / ASD	H30V L071	0,71 m	5,00
Prolyte / ASD	H30V L100	1 m	4,00
Prolyte / ASD	H30V L200	2 m	8,00
Prolyte / ASD	H30V L300	3 m	12,00
Prolyte / ASD	H30V C003	Angle 2 dir.	10,00
Prolyte / ASD	H30V C012	Angle 3 dir.	12,50
Prolyte / ASD	H30V C016	Angle 4 dir.	12,50
Prolyte / ASD	H30V C017	Angle 3 dir.	12,50
Prolyte / ASD	H30V C020	Angle 4 dir.	15,00
Prolyte / ASD	H30V C024	Angle 5 dir.	15,00
Prolyte / ASD	Book Corner	Angle variable 30 D&V	17,50
YES	Embase légère		5,00
ASD	Embase lourde	Embase ronde 80 cm ø - 60 kg	15,00
Axopt	Embase lourde	Embase carré 1 m x 1 m - 50 kg	9,00

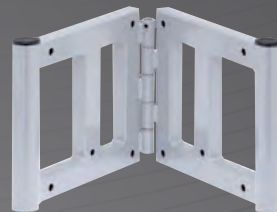

► Prolyte / ASD
Book Corner

MARQUE MODÈLE DESCRIPTION PRIX / JOUR €

Structure 300 Noire - Carré

Prolyte / ASD	H30V L029	0,29 m		7,00
Prolyte / ASD	H30V L050	0,5 m		7,00
Prolyte / ASD	H30V L071	0,71 m		7,00
Prolyte / ASD	H30V L100	1 m		6,00
Prolyte / ASD	H30V L200	2 m		12,00
Prolyte / ASD	H30V L300	3 m		18,00
Prolyte / ASD	H30V C003	Angle 2 dir.		12,00
Prolyte / ASD	H30V C012	Angle 3 dir.		14,50
Prolyte / ASD	H30V C016	Angle 4 dir.		14,50
Prolyte / ASD	H30V C017	Angle 3 dir.		14,50
Prolyte / ASD	H30V C020	Angle 4 dir.		18,00
Prolyte / ASD	H30V C024	Angle 5 dir.		18,00
Prolyte / ASD	Book Corner	Angle variable 30 D&V		20,00
YES	Embase légère			7,50
ASD	Embase lourde	Embase ronde 80 cm ø - 60 kg		20,00

Structure 400 Alu - Rectangle

Prolyte	H40R L050	0,5 m	New	8,00
Prolyte	H40R L071	0,71 m	New	8,00
Prolyte	H40R L100	1 m	New	6,00
Prolyte	H40R L200	2 m	New	12,00
Prolyte	H40R L300	3 m	New	18,00
Prolyte	Box Corner		New	20,00

Structure 400 Noire - Rectangle

Prolyte	H40R L050	0,5 m	New	10,00
Prolyte	H40R L071	0,71 m	New	10,00
Prolyte	H40R L100	1 m	New	8,00
Prolyte	H40R L200	2 m	New	16,00
Prolyte	H40R L300	3 m	New	24,00
Prolyte	Box Corner		New	24,00

Cercle 300 Alu - Triangle

Prolyte / ASD		ø 2 m		40,00
Prolyte / ASD		ø 3 m		50,00
Prolyte / ASD		ø 4 m		75,00
Prolyte / ASD		ø 5 m		90,00
Prolyte / ASD		ø 6 m		120,00
Prolyte / ASD		ø 8 m		180,00
Prolyte / ASD		ø 10 m		220,00
Prolyte / ASD		ø 12 m		250,00

Cercle 300 Alu - Carré

Prolyte / ASD		ø 4 m		135,00
Prolyte / ASD		ø 6 m		190,00
Prolyte / ASD		ø 8 m		230,00
Prolyte / ASD		ø 10 m		250,00
Prolyte / ASD		ø 12 m		275,00

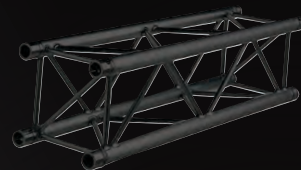
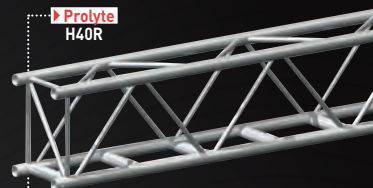
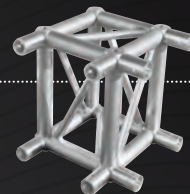
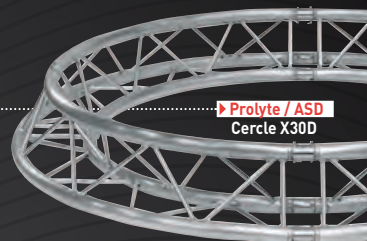
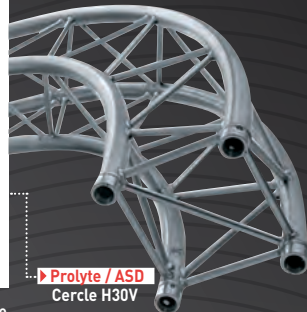
 ▶ Prolyte / ASD
H30V Noir

 ▶ Prolyte
H40R

 ▶ Prolyte
H40R Box

 ▶ Prolyte / ASD
Cercle X30D

 ▶ Prolyte / ASD
Cercle H30V

MARQUE MODÈLE DESCRIPTION PRIX / JOUR €

Cercle 300 Noir - Carré

ASD	H30V	ø 3 m	150,00
ASD	H30V	ø 8 m	300,00

Tour de Levage 1 Tonne - Alu

Prolyte	H30V	Base + sleeve + tête + 1 x H30V 0,5 m	50,00
Prolyte	H40R	Base + sleeve + tête + 1 x H30V 0,5 m	55,00
Prolyte	Pieds	Long stabilisateur pour tour 1 Tonne	25,00

Tour de Levage 1 Tonne - Noire

Prolyte	H30V	Base + sleeve + tête + 1 x H30V 0,5 m	60,00
Prolyte	H40R	Base + sleeve + tête + 1 x H30V 0,5 m	65,00
Prolyte	Pieds	Long stabilisateur pour tour 1 Tonne	25,00

Tour de Levage son

ASD	ST780	Angle + tête + stabilisateur (la paire)	250,00
-----	-------	---	--------

Accessoires

Prolyte	stac01	150 goupilles (CCS6-603) + CCS6-607 + 8 x CCS6-600-H + marteau + clé de 13	20,00
Prolyte	stac02	100 goupilles (CCS7-703) + CCS7-703CT + 8 x CCS7-700 + marteau + clé de 17	25,00
Prolyte	stac04	Truss - CCS6-603 goupilles pour série 30/40	0,25
Prolyte	stac05	Truss - CCS6-605 sécu pour série 30/40	0,10
Prolyte	stac06	Truss - CCS6-600-H coupler pour série 30/40	0,50
Prolyte	stac07	Truss - CCS6-602 demi-coupler pour série 30/40	0,50
Doughty	stac010A	Double collier alu	3,00
Doughty	stac010B	Double collier noir	3,50
Doughty	stac012	Spigot 28 mm	0,75
Doughty	stac013	Spigot 28 mm avec collier	2,00
Doughty	stac014	Spigot 16 mm	0,50
YES	stac015A	Top totem alu pour série 30 / 40	8,00
YES	stac015B	Top totem noir pour série 30 / 40	10,00
Avenger	stac016	C100, crochet pour spigot 28 mm	3,00
Doughty	stac017	Quick trigger, crochet 250 kg	0,50
Doughty	stac018	Twenty clamp, crochet 20 kg	0,50
YES	stacT...	Tube alu de 0,5 m à 6 m	prix par 0,5 m 0,25
YES	stacT...	Tube alu noir de 0,5 m à 6 m	prix par 0,5 m 0,50
YES	stacT...	Tube acier noir de 0,5 m à 6 m	prix par 0,5 m 1,60

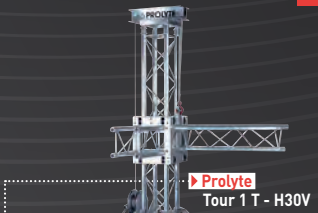

▶ Accessoires
d'accroche





Accroche

MARQUE	MODÈLE	DESCRIPTION	PRIX / JOUR €
Levage			
Verlinde	PHD	Palan manuel 0,5 Tonne	15,00
Verlinde	PHD	Palan manuel 1 Tonne	20,00
Prolyft	PLE-10	Palan électrique 0,25 Tonne (15 m chaîne, 4 m/min.)	30,00
Prolyft	PLE-11	Palan électrique 0,5 Tonne (15 m chaîne, 4 m/min.)	45,00
YES	V4	Console moteur 4 voies, 32A, 4 x CEE16 + Harting	30,00
YES	V8	Console moteur 8 voies, 32A, 8 x CEE16 + Harting	40,00
YES	V12	Console moteur 12 voies, 32A, 12 x CEE16 + Harting	60,00
YES	V20	Console moteur 20 voies, 63A, 20 x CEE16 + Harting	100,00

Câblage moteur				
Nexan	Rallonge	CEE 16A [5G2,5]	5 m	1,20
Nexan	Rallonge	CEE 16A [5G2,5]	10 m	2,00
Nexan	Rallonge	CEE 16A [5G2,5]	20 m	4,00
YES	KIT Moteur	5 x 5 m, 5 x 10 m, 5 x 20 m CEE 16 Tri 4 Pin 3 x Harting → 4 x CEE 16 Tri 4 Pin 12 x conv. 4 Pin mâle → 5 Pin femelle		55,00
YES	Adaptateur	4 broches male → 5 broches femelle		2,00
YES	Adaptateur	5 broches male → 4 broches femelle		2,00
Harting / Titanex	Adaptateur	Harting → 4 x CEE 16 Tri femelle		4,00
Titanex / Harting	Adaptateur	4 x CEE 16 Tri mâle → Harting		4,00

Accessoires				
Prolyte	stac01	150 goupilles + Sécu + 8 x coupleur + marteau + clé de 13		20,00
Prolyte	stac02	80 goupilles + Sécu + marteau pour ST500		25,00
Prolyte	stac04	Truss - CCS6-603 goupilles pour série 30/40		0,25
Prolyte	stac05	Truss - CCS6-605 sécu pour série 30/40		0,10
Prolyte	stac06	Truss - CCS6-600-H coupleur pour série 30/40		0,50
Prolyte	stac07	Truss - CCS6-602 demi-coupleur pour série 30/40		0,50
Doughty	stac010A	Double collier alu		3,00
Doughty	stac010B	Double collier noir		3,50
Doughty	stac012	Spigot 28 mm		0,75
Doughty	stac013	Spigot 28 mm avec collier		2,00
Doughty	stac014	Spigot 16 mm		0,50
YES	stac015A	Top totem alu pour série 30 / 40		8,00
YES	stac015B	Top totem noir pour série 30 / 40		10,00
Avenger	stac016	C100, Crochet pour spigot 28 mm		3,00
Doughty	stac017	Quick trigger, Crochet 250 kg		0,50
Doughty	stac018	Twenty clamp, Crochet 20 kg		0,50
YES	stacT...	Tube alu de 0,5 m à 6 m	prix par 0,5 m	0,25
YES	stacT...	Tube alu noir de 0,5 m à 6 m	prix par 0,5 m	0,50
YES	stacT...	Tube acier noir de 0,5 m à 6 m	prix par 0,5 m	0,50

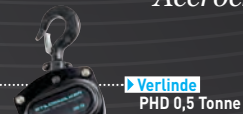

▶ Verlinde
PHD 0,5 Tonne



▶ Verlinde
PHD 1 Tonne



▶ Prolyft
PLE-10

▶ Prolyft
PLE-11



▶ Accessoires
d'accroche



MARQUE MODÈLE DESCRIPTION PRIX / JOUR €

Pieds, Grips et Tubes

Manfrotto	Wind Up 087	Pied de levage. Ht. max. : 3,6 m - Poids max.: 30 Kg	12,50
Manfrotto	007CSU	Pied de levage. Ht. max. : 3,25 m - Poids max.: 20 Kg	8,00
VMB	TL-054	Pied de levage. Ht. max. : 5,4 m - Poids : 220 Kg	35,00
VMB	TLA-320	Pied de levage pour Line-Array	65,00
Manfrotto	Autopole	2,1 m → 3,7 m - Noir	15,00
Manfrotto	Operating pole 1,9 → 4,0 m		12,50
Manfrotto	Operating pole 2,2 → 6,5 m		15,00
Manfrotto	G200	Sac de sable - 10 kg	7,50
Manfrotto	143N	Magic Arm	7,50
Avenger	C825	Colonne télescopique avec fixation universelle (spigot 28 mm et 16 mm)	10,00
Avenger	C100	A clamp that works on diameters from 20 mm to 55 mm	1,00

Accroche et sécurité

APL	Élingue	1 Tonne - 4 m	1,50
APL	Élingue	1 Tonne - 6 m	2,00
APL	Élingue	1 Tonne - 8 m	2,50
APL	Élingue	1 Tonne - 10 m	3,00
APL	Élingue	1 Tonne - 4 m - Plastifiée	2,00
APL	Élingue	1 Tonne - 6 m - Plastifiée	2,50
APL	Élingue	1 Tonne - 2 m - Plastifiée avec O-Ring et crochet	2,50
APL	Élingue	1 Tonne - 4 m - Plastifiée avec O-Ring et crochet	3,50
Beneca	Softsteel	2 Tonnes - 0,5 m	0,75
Beneca	Softsteel	2 Tonnes - 1 m	1,00
Beneca	Softsteel	2 Tonnes - 1,6 m	1,30
Beneca	Softsteel	2 Tonnes - 2 m	1,50
Beneca	Softsteel	2 Tonnes - 3 m	2,00
Crosby	Manille	2 Tonnes	0,25
Crosby	Manille	3,25 Tonnes	0,40
Yale	Pince	pour IPN 1 Tonne (75 - 210 mm)	10,00
Yale	Pince	pour IPN 3 Tonnes (80 - 320 mm)	12,50
Grosby	O-Ring	3 Tonnes	1,00
APL	Chaîne réglable	0,2 m à 2 m - 1 Tonne	5,00
YES	Élingue	de sécurité 100 Kg - 50 cm	0,40
YES	Élingue	de sécurité 100 Kg - 70 cm	0,50
YES	Élingue	de sécurité 100 Kg - 100 cm	0,75
YES	Sangle	avec racagnac - 2 m - 1 200 kg - 200 daN	2,00
YES	Sangle	avec racagnac - 4 m - 1 200 kg - 200 daN	3,00
YES	Sangle	avec racagnac - 6 m - 1 200 kg - 200 daN	5,00

Skyworkers - Working at height - Handling

Altrex	Échelle	3 pans - 12 échellons	35,00
Altrex	Escabeau	7 échellons	22,50
Altrex	Escabeau	5 échellons	20,00
Petzel	Échelle flexible	10 m / Force max. 8,5 KN	10,00
Petzel	Stop chute	max. 135 kg - 15 m	70,00
Genie	Nacelle	Hauteur de travail 9 m	160,00
Genie	Nacelle	Hauteur de travail 13 m	200,00
Eurofeet	Transpalette	Manuel	10,00



▶ Manfrotto Wind Up 087

▶ Manfrotto 007CSU

▶ Avenger C825

▶ Manfrotto G200

▶ Petzel Echelle enroulable

▶ Accroche et sécurité



Énergie / Câble

MARQUE MODÈLE DESCRIPTION PRIX / JOUR €

Armoires de distribution (schémas technique page suivante)**32A**

Vello	ELEC32D01	IN 32A → OUT 6 x 16A Schuko - 6 x 16A Mono - 1 x link 32A Tri	40,00
YES	ELEC32D02	CEE 32A - 380 V (3 m de câble) → 3 x 32A Mono 220V	10,00
YES	ELEC32D03	CEE 32A Mono - 220 V (3 m de câble) → 6 x 16A Schuko	12,50

63A

Vello	ELEC63M01	IN 63A → OUT 3 x Harting - 4 x Socapex 2 x CEE 32A - 1 x link CEE 63A Tri	55,00
Vello	ELEC63D01	IN 63A → OUT 2 x 32A - 6 x 32A mono - 3 x 16A Schuko 3 x CEE 16A Mono - 1 x link 63A	55,00
Vello	ELEC63D02	CEE 63A Tri mâle 1 m → 2 x 32A Tri femelle (box)	35,00

125A

Vello	ELEC125D01	IN 125A → OUT 2 x 63A - 2 x 32A - 3 x 16A Schuko 3 x CEE 16A Mono - 1 x link 125A	75,00
Vello	ELEC125M01	IN 125A → OUT 6 x Harting - 8 x Socapex 3 x 16A Schuko - 3 x CEE 16A Mono 1 x link 125A	110,00

250A

Vello	ELEC250D01	IN 250A → OUT 2 x 125A - 2 x 63A - 2 x 32A 3 x 16A Schuko - 3 x CEE 16A Mono - 1 x link 250A	120,00
Vello	ELEC250M01	IN 250A → OUT 12 x Harting - 16 x Socapex 3 x 16A Schuko - 3 x CEE 16A Mono - 1 x link 250A	160,00

400A

Vello	ELEC400D01	IN 400A → OUT 3 x 125A - 3 x 63A - 3 x 32A 3 x 16A Schuko - 3 x CEE 16A Mono - 1 x link 400A	180,00
-------	------------	---	--------

Prolongateurs**Schuko**

Keraf	Nexan	Câble Schuko 3G2,5	1,5 m	0,50
Keraf	Nexan	Câble Schuko 3G2,5	3 m	0,60
Keraf	Nexan	Câble Schuko 3G2,5	5 m	1,00
Keraf	Nexan	Câble Schuko 3G2,5	10 m	2,00
Keraf	Nexan	Câble Schuko 3G2,5	20 m	4,00

Powercon

Neutrik	Nexan	Câble powercon 2,5 - 0,75 m	0,40
Neutrik	Nexan	Câble powercon 2,5 - 1,5 m	0,50
Neutrik	Nexan	Câble powercon 2,5 - 3 m	0,60
Neutrik	Nexan	Câble powercon 2,5 - 5 m	1,00
Neutrik	Nexan	Câble powercon 2,5 - 10 m	2,00



► Nexan
Prolongateur Schuko



► Nexan
Prolongateur Powercon

Armoires de distribution



► Vello
ELEC001

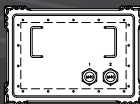
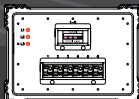

► Vello
ELECPATCH01

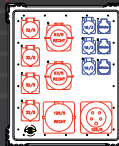
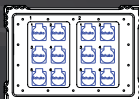

► Vello
ELEC125D01



► Vello
ELEC63D01

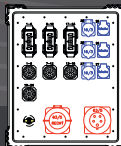
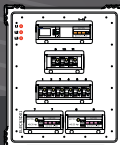

► Vello
ELEC63M01

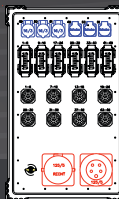
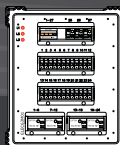

► Vello
ELEC125M01

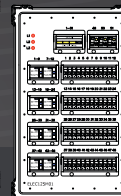

► Vello
ELEC250D01

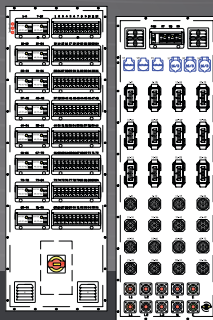

► Vello
ELEC250M01

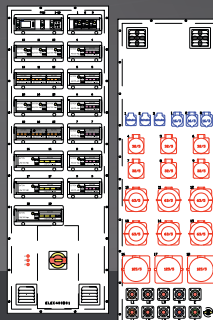

► Vello
ELEC400D01

MARQUE	MODÈLE	DESCRIPTION		PRIX / JOUR €
Prolongateur - Suite				
CEE 16A Mono				
Keraf	Nexan	362,5	1,5 m	0,50
Keraf	Nexan	362,5	3 m	0,60
Keraf	Nexan	362,5	5 m	1,00
Keraf	Nexan	362,5	10 m	2,00
Keraf	Nexan	362,5	20 m	4,00
CEE 16A Tri				
PCE	Nexan	562,5	5 m	2,00
PCE	Nexan	562,5	10 m	3,00
PCE	Nexan	562,5	20 m	6,00
CEE 32A Mono				
PCE	Nexan	366	3 m	0,75
PCE	Nexan	366	5 m	1,25
PCE	Nexan	366	10 m	2,50
PCE	Nexan	366	20 m	6,25
PCE	Nexan	366	50 m	13,00
CEE 32A Tri				
PCE	Nexan	566	1,5 m	1,00
PCE	Nexan	566	3 m	1,50
PCE	Nexan	566	5 m	2,50
PCE	Nexan	566	10 m	5,00
PCE	Nexan	566	20 m	10,00
PCE	Nexan	566	25 m	12,50
PCE	Nexan	566	50 m	25,00
CEE 63A				
PCE	Nexan	5616	3 m	1,50
PCE	Nexan	5616	5 m	2,50
PCE	Nexan	5616	10 m	5,00
PCE	Nexan	5616	20 m	10,00
PCE	Nexan	5616	25 m	12,50
PCE	Nexan	5616	50 m	25,00
CEE 125A				
PCE	Nexan	5625	3 m	2,50
PCE	Nexan	5625	5 m	4,00
PCE	Nexan	5625	10 m	8,00
PCE	Nexan	5625	20 m	16,00
PCE	Nexan	5625	25 m	20,00
Set Powerlock				
Powersyntax	Nexan	120 ²	3 m	15,00
Powersyntax	Nexan	120 ²	5 m	25,00
Powersyntax	Nexan	120 ²	10 m	50,00
Powersyntax	Nexan	120 ²	25 m	125,00



► Nexan
Prolongateurs CEE



► Powersyntax
Set Powerlock

MARQUE	MODÈLE	DESCRIPTION	PRIX / JOUR €
Adaptateurs			
Adaptateur Schuko / Powercon			
Perel	Adaptateur	Multiprise 4 x Schuko 1,5 ² - 1,5 m	0,50
Perel	Adaptateur	Multiprise 4 x Schuko 2,5 ² - 1,5 m	0,75
Schuko / Neutrik	Adaptateur	Schuko mâle → Powercon femelle 0,75 m	0,50
Neutrik / Schuko	Adaptateur	Powercon mâle → Schuko femelle 0,75 m	0,50
Bals / Schuko	Adaptateur	CEE 16A Mono mâle → Schuko femelle 0,75 m	1,00
Schuko / Bals	Adaptateur	Schuko mâle → CEE 16A Mono femelle 0,75 m	1,00
Adaptateur 32A			
PCE	Épanoui	Épanoui CEE 32A Mono	2,00
PCE	Épanoui	Épanoui CEE 32A Tri	2,00
PCE	Adaptateur	CEE 32A Mono mâle → 2 x Schuko	3,00
PCE	Adaptateur	CEE 32A Mono mâle → 6 x Schuko	15,00
PCE	Adaptateur	CEE 32A Tri mâle → 1 x 63A Tri femelle	4,00
Adaptateur 63A			
PCE	Épanoui	Épanoui CEE 63A Tri	3,00
PCE	Adaptateur	CEE 63A Tri mâle → CEE 125A Tri femelle	5,00
PCE	Adaptateur	CEE 63A Tri mâle → 2 x 32A Tri femelle	6,00
PCE	Adaptateur	CEE 63A Tri mâle → 1 x 32A Tri femelle	4,00
Adaptateur 125A			
PCE	Épanoui	Épanoui CEE 125A Tri	4,00
PCE	Adaptateur	CEE 125A Tri mâle → 2 x 63A Tri femelle	6,00
PCE	Adaptateur	CEE 125A Tri mâle → 1 x 63A Tri femelle	5,00
PCE	Adaptateur	CEE 125A Tri mâle → Powerlock	12,50
Adaptateur Powerlock			
Powersyntax	Épanoui	Épanoui Powerlock	15,00
Powersyntax	Adaptateur	Powerlock → CEE 125A Tri femelle	12,50
Adaptateur Multicâble			
Harting	Box (break out)	Harting 16p mâle → 8 x Schuko femelle + link	4,00
Harting / Keraf	Fouet (break out)	Harting 16p mâle → 8 x Schuko femelle	4,00
Harting / Bals	Fouet (break out)	Harting 16p mâle → 4 x CEE 16 femelle	4,00
Harting / Keraf	Fouet (break out)	Harting 16p mâle → 8 x CEE 16A Mono	5,00
Keraf / Harting	Fouet (break in)	8 x Schuko mâle → Harting 16p femelle	4,00
Socapex / Keraf	Box (break out)	Socapex 419 → 6 x Schuko femelle + link	4,00
Socapex / Keraf	Fouet (break out)	Socapex 419 → 6 x Schuko femelle	4,00
Socapex / Keraf	Box (break out)	Socapex 419 → 6 x CEE 16A Mono + link	4,50
Keraf / Socapex	Fouet (break in)	6 x Schuko mâle → Socapex 419	4,00
Keraf / Socapex	Fouet (break in)	6 x CEE 16A Mono → Socapex 419	5,00
Harting/Socapex	Adaptateur	Harting 16p mâle → Socapex 419	6,00
Harting/Socapex	Adaptateur	Socapex 419 → Harting 16p femelle	6,00



► Perel
Multiprise
4 x Schuko



► Schuko / Neutrik
Schuko mâle
→ Powercon femelle



► Neutrik / Schuko
Schuko mâle
→ Schuko femelle

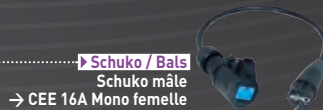

► Schuko / Bals
Schuko mâle
→ CEE 16A Mono femelle

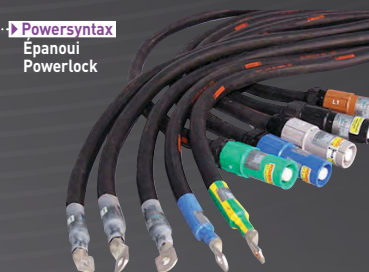

► Powersyntax
Épanoui
Powerlock



► Keraf / Harting
8 x Schuko mâle
→ Harting 16p femelle

► Socapex / Keraf
Socapex 419
→ 6 x Schuko femelle



MARQUE	MODÈLE	DESCRIPTION	PRIX / JOUR €
--------	--------	-------------	---------------

Multicâbles

Harting

Harting	16P - 2,5 ²	5 m	2,00
Harting	16P - 2,5 ²	10 m	4,00
Harting	16P - 2,5 ²	15 m	6,00
Harting	16P - 2,5 ²	20 m	8,00
Harting	16P - 2,5 ²	25 m	10,00

Socapex

Socapex	419 - 2,5 ²	5 m	2,50
Socapex	419 - 2,5 ²	10 m	5,00
Socapex	419 - 2,5 ²	15 m	7,50
Socapex	419 - 2,5 ²	20 m	10,00
Socapex	419 - 2,5 ²	25 m	12,50

Câblages lumière

DMX 3

Neutrik/Sommer	DMX 3 pins	1,5 m	0,50
Neutrik/Sommer	DMX 3 pins	3 m	0,60
Neutrik/Sommer	DMX 3 pins	5 m	0,75
Neutrik/Sommer	DMX 3 pins	10 m	1,50
Neutrik/Sommer	DMX 3 pins	20 m	3,00
Neutrik/Sommer	DMX 3 pins	50 m sur enrrouleur	12,50

DMX 5

Neutrik/Sommer	DMX 5 pins	1,5 m	0,50
Neutrik/Sommer	DMX 5 pins	3 m	0,60
Neutrik/Sommer	DMX 5 pins	5 m	0,75
Neutrik/Sommer	DMX 5 pins	10 m	1,50
Neutrik/Sommer	DMX 5 pins	20 m	3,00
Neutrik/Sommer	DMX 5 pins	50 m sur enrrouleur	12,50
Neutrik/Sommer	DMX 5 pins	100 m sur enrrouleur	17,50

DMX Adaptator

Neutrik	Adaptateur	3 pins Mâle → 5 pins femelle	0,50
Neutrik	Adaptateur	5 pins Mâle → 3 pins femelle	0,50
Neutrik	Adaptateur	Bouchon de fin	1,00



▶ Harting
Multicâbles



▶ Socapex
Multicables



▶ Neutrik/Sommer
Câble DMX 3 pins



▶ Neutrik/Sommer
Câble DMX 5 pins



▶ Neutrik
5 pins mâle
→ 3 pins femelle

MARQUE	MODÈLE	DESCRIPTION	PRIX / JOUR €	
Câblages son				
Cablâge Speakon				
Neutrik	Belden	Cable Speakon	0,6 m	0,20
Neutrik	Belden	Cable Speakon	1,2 m	0,40
Neutrik	Belden	Cable Speakon	3 m	0,60
Neutrik	Belden	Cable Speakon	5 m	1,00
Neutrik	Belden	Cable Speakon	10 m	2,00
Neutrik	Belden	Cable Speakon	20 m	4,00
Cablâge XLR				
Neutrik	Belden	Cable XLR	1 m	0,15
Neutrik	Belden	Cable XLR	2 m	0,30
Neutrik	Belden	Cable XLR	3 m	0,45
Neutrik	Belden	Cable XLR	5 m	0,75
Neutrik	Belden	Cable XLR	10 m	1,50
Neutrik	Belden	Cable XLR	20 m	3,00
Neutrik	Belden	Cable XLR	50 m sur enrouleur	10,00
Neutrik	Belden	Cable XLR	100 m sur enrouleur	17,50
Adaptateur Audio				
Neutrik	Adaptateur	UTP RJ45 - RJ45		1,00
Neutrik	Adaptateur	Speakon NL4 - NL4		1,50
YES	Adaptateur	Z-split [2 x XLR 3M → 2 x XLR 3F]		2,00
Axcept	Valise Adaptateur	2 x jack Mono 6,5 M → XLR 3F, 2 x jack Mono 6,5 M → XLR 3 M 2 x jack Stéréo 6,5 M → XLR 3F, 2 x jack Stéréo 6,5 M → XLR 3 M 2 x jack Stéréo 6,5 F → XLR 3F, 2 x jack Stéréo 6,5 F → XLR 3 M 2 x Cinch F → XLR 3F, 2 x Cinch F → XLR 3M, 2 x Cinch M → XLR 3 F, 2 x Cinch M → XLR 3M, 2 x BNC F → XLR 3 F, 2 x BNC F → XLR 3 M 2 x XLR 3 M → XLR 3 M, 2 x XLR 3 F → XLR 3 F, 2 x XLR 5 F → XLR 3 M, 2 x XLR 5 M → XLR 3 F, 4 x XLR 3 Phase inverter, 4 x NL4 M → NL4 M		30,00



▶ Neutrik
Cablâge Speakon

▶ Neutrik
Cablâge XLR



MARQUE	MODÈLE	DESCRIPTION	PRIX / JOUR €
Kit câblage <i>New</i>			
YES	Kit Schuko	10 x 1,5 m, 10 x 3 m, 10 x 5 m, 10 x 10 m, 5 x 20 m, 20 x Domino	60,00
YES	Kit XLR 3	10 x 1,5 m, 10 x 3 m, 10 x 5 m, 10 x 10 m, 5 x 20 m	55,00
YES	Kit XLR 5	10 x 1,5 m, 10 x 3 m, 10 x 5 m, 10 x 10 m, 5 x 20 m	55,00
YES	Kit Harting01	10 x 5 m, 10 x 10 m	55,00
YES	Kit Harting02	5 x 15 m, 5 x 20 m	75,00
YES	Kit Harting03	10 x 25 m	80,00
YES	Kit Socapex01	10 x 25 m	80,00
YES	Kit Socapex02	10 x 5 m, 10 x 10 m	65,00
YES	Kit Moteur	5 x 5 m, 5 x 10 m, 5 x 20 m CEE 16 Tri 4 Pôles, 3 x Harting → 4 x CEE 16 Tri 4 Pôles 12 x conv. 4 Pôles male → 5 Pôles femelle	55,00





Scène / Textile

Scène / Textile

YES
Rental

MARQUE	MODÈLE	DESCRIPTION	PRIX / JOUR €
Podium			
Prolyte	Stagedex	2 x 1 m - max. 750 kg	10,00
Prolyte	Stagedex	1 x 1 m - max. 750 kg	8,00
Prolyte	Stagedex	2 x 0,5 m - max. 750 kg	8,00
Prolyte	Stagedex	1 x 0,5 m - max. 750 kg	New 8,00
Prolyte	Garde corps pour Stagedex		New 100,00
Prolyte	Crochet pour podium		New 0,50
Axcept	Escalier	0,2 m à 1 m	15,00
Axcept	Rampe		5,00
YES	Pied	0,2m	0,20
YES	Pied	0,4 m	0,20
YES	Pied	0,6 m	0,40
YES	Pied	0,8 m	0,40
YES	Pied	1 m	0,60
YES	Pied	1,2 m	0,60

Tonelles

Vitabri	6 m x 3 m	100,00
Vitabri	4,5 m x 3 m	80,00
Vitabri	Jeu de 4 parois latérales pour tonelle 4,5 m x 3 m	20,00
Vitabri	Jeu de 4 parois latérales pour tonelle 6 m x 3 m	25,00
Vitabri	Poids pour pied de tonelle - 15 kg	5,00

Manutention / Travail en hauteur

Altrex	Échelle	Échelle 3 bras de 12 marches	35,00
Altrex	Escabot	Escabot de 7 marches	22,50
Altrex	Escabot	Escabot de 5 marches	20,00
Petzel	Échelle	Échelle flexible 10 m / Max force 8,5 KN	10,00
Petzel	Stop chute	Stop chute pour personne	New 70,00
Genie	Nacelle	Nacelle 1 x personne, hauteur 9 m	160,00
Genie	Nacelle	Nacelle 1 x personne, hauteur 11 m	200,00
Eurofleet	Transpalette		15,00

 ▶ Prolyte
 Stagedex

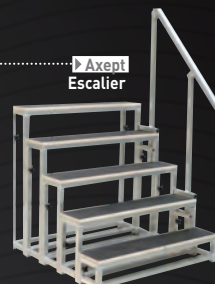
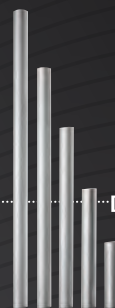
 ▶ Prolyte
 Garde corps

 ▶ Axcept
 Escalier

 ▶ YES
 Pied alu pour podium

 ▶ YES
 Accroche pour podium

MARQUE MODÈLE DESCRIPTION PRIX / JOUR €

Pendrillons**Noir**

YES	Largeur 3 m	Hauteur 3,5 m	(prix net) 13,15
YES	Largeur 4,5 m	Hauteur 3,5 m	(prix net) 20,00
YES	Largeur 6 m	Hauteur 3,5 m	(prix net) 26,25
YES	Largeur 3 m	Hauteur 6 m	(prix net) 26,25
YES	Largeur 4,5 m	Hauteur 6 m	(prix net) 33,75
YES	Largeur 6 m	Hauteur 6 m	(prix net) 45,00

Blanc

YES	Largeur 3 m	Hauteur 3,5 m	(prix net) 26,25
YES	Largeur 4,5 m	Hauteur 3,5 m	(prix net) 39,38
YES	Largeur 6 m	Hauteur 3,5 m	(prix net) 52,50

Pipe and Drapes

WENTEX	Jeu de 8 pieds réglables en hauteur de 1,8 m à 4,2 m 8 barres transversales pour cloisonnement de 1,8 m à 3 m 8 embases de sol	New	350,00
---------------	--	------------	---------------

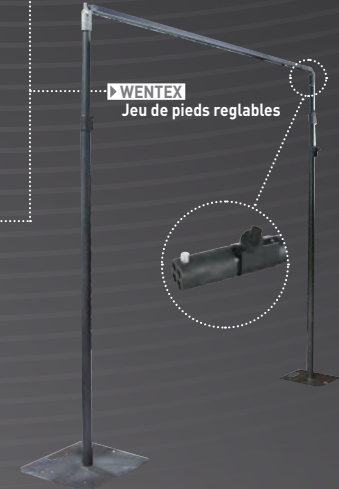



Divers

Transport

Type	Prix / km	Forfait Minimum
Voiture	0,35	
6 m ³	0,45	50 euros
15 m ³	0,55	65 euros
20 m ³	0,7	75 euros
50 m ³	1	200 euros
100 m ³	1,5	300 euros

Tableau des coefficients

Utilisation et immobilisation	Coefficient	Utilisation et immobilisation	Coefficient	Utilisation et immobilisation	Coefficient
1 jour	= x 1	5 semaines	= x 4,5	33 semaines	= x 18,5
2 jours	= x 1,5	6 semaines	= x 5	34 semaines	= x 19
3 jours	= x 1,6	7 semaines	= x 5,5	35 semaines	= x 19,5
4 jours	= x 1,7	8 semaines	= x 6	36 semaines	= x 20
5 jours	= x 1,8	9 semaines	= x 6,5	37 semaines	= x 20,5
6 jours	= x 1,9	10 semaines	= x 7	38 semaines	= x 21
7 jours	= x 2	11 semaines	= x 7,5	39 semaines	= x 21,5
8 jours	= x 2,5	12 semaines	= x 8	40 semaines	= x 22
9 jours	= x 2,6	13 semaines	= x 8,5	41 semaines	= x 22,5
10 jours	= x 2,7	14 semaines	= x 9	42 semaines	= x 23
11 jours	= x 2,8	15 semaines	= x 9,5	43 semaines	= x 23,5
12 jours	= x 2,9	16 semaines	= x 10	44 semaines	= x 24
13 jours	= x 2,95	17 semaines	= x 10,5	45 semaines	= x 24,5
14 jours	= x 3	18 semaines	= x 11	46 semaines	= x 25
15 jours	= x 3,1	19 semaines	= x 11,5	47 semaines	= x 25,5
16 jours	= x 3,2	20 semaines	= x 12	48 semaines	= x 26
17 jours	= x 3,3	21 semaines	= x 12,5	49 semaines	= x 26,5
18 jours	= x 3,35	22 semaines	= x 13	50 semaines	= x 27
19 jours	= x 3,4	23 semaines	= x 13,5	51 semaines	= x 27,5
20 jours	= x 3,45	24 semaines	= x 14	52 semaines	= x 28
21 jours	= x 3,5	25 semaines	= x 14,5		
22 jours	= x 4	26 semaines	= x 15		
23 jours	= x 4	27 semaines	= x 15,5		
24 jours	= x 4	28 semaines	= x 16		
25 jours	= x 4	29 semaines	= x 16,5		
26 jours	= x 4	30 semaines	= x 17		
27 jours	= x 4	31 semaines	= x 17,5		
28 jours	= x 4	32 semaines	= x 18		

Maximum 4 jours de transport gratuit

YES RENTAL – Conditions générales de location

1. Lexique : pour l'application des présentes conditions générales, est désigné par : la première personne du pluriel : « YES RENTAL SPRL ». « notre co-contractant » : la personne qui conclut avec « YES RENTAL SPRL ».

2. Acceptation des conditions générales : nos conditions générales étant de stricte application, notre co-contractant ne peut les modifier unilatéralement et il ne pourra y être dérogé que par des conditions particulières expressément convenues entre les parties. Les conditions générales de notre co-contractant ne nous seront jamais opposables, même si elles figurent au verso de la lettre acceptant notre offre. Par le seul fait qu'il traite avec nous, notre co-contractant accepte nos conditions et renonce aux siennes, même si elles contiennent une stipulation analogue au présent article.

3. Offre sans engagement de notre part : nos offres et nos listes de prix n'ont qu'un caractère purement indicatif. Elles peuvent être rétractées ou modifiées à tout moment. Nos contrats ne seront formés qu'après commande passée par écrit, qui engage irrévocablement notre cocontractant, suivie d'une acceptation de la commande par nos soins.

4. Résiliation du contrat : notre co-contractant ne sera autorisé à résilier le contrat unilatéralement que moyennant paiement à notre profit d'une indemnité égale à 30 % du prix convenu pour la location concernée. La résiliation ne peut avoir lieu qu'avant la livraison du matériel, par lettre recommandée, dont la date de première présentation fera foi. Dans l'hypothèse où la résiliation devait avoir lieu moins d'une semaine avant la date prévue pour le début de la location, l'indemnité sera portée à 50 % du prix convenu.

5. Transport : le transport est réalisé aux frais de notre co-contractant. Le matériel voyage aux risques et périls de notre co-contractant qui veillera, lors de la livraison, à vérifier le contenu des colis en présence du livreur et à lui signaler tous problèmes ou remarques quels qu'ils soient concernant le matériel livré. En cas de problèmes ou remarques, il convient d'en faire mention expresse sur le récépissé de transport et, en tous les cas, de nous en informer le plus rapidement possible par lettre recommandée.

6. Durée de la location : le matériel est accompagné d'un bon de livraison sur lequel figure la date l'enlèvement et la date de retour qui ont été convenues sur le bon de commande. La durée de location se calcule par journée de 24 heures et ce, du jour de départ au jour de retour du matériel en nos locaux. La date de retour est impérative. Tout jour de retard commencé est dû pour son intégralité. La restitution du matériel s'effectue à la charge et aux frais de notre cocontractant, au jour et heure prévus sur les documents contractuels. Toute prolongation devra être signalée 24 heures à l'avance et ne pourra se faire qu'avec notre accord. Si le matériel ne nous était pas restitué à la date prévue et que le retard de notre cocontractant nous empêchait de le louer à un autre client, nous nous réservons le droit de réclamer le montant de notre préjudice à notre co-contractant.

7. Interdiction de céder le bail ou de sous-louer : la cession de bail ou la sous-location de notre matériel sont expressément interdites.

8. Paiement : à défaut d'autre échéance expressément prévue, nos factures sont payables à 15 jours, à compter de leur envoi, sans escompte, soit au siège de notre entreprise à La rue de la Paix 24/26 - 7500 Tournai - BELGIQUE, soit sur le numéro de compte N° IBAN : BE38068894548272 - BIC : GKCCBEBB. Nous nous réservons le droit de réclamer un acompte de 50 %, payable au jour de la commande et à valoir sur la facture. En cas de retard de paiement d'une seule facture par notre co-contractant, pour quelque motif que ce soit, toutes nos autres créances, même non encore échues, deviendront sans mise en demeure et de plein droit, immédiatement exigibles. Nous aurons en outre le droit soit de suspendre toutes prestations jusqu'à régularisation de la situation, soit d'agir en justice pour obtenir la résolution du contrat aux torts de notre cocontractant et le paiement de dommages et intérêts. En toutes hypothèses, nous nous réservons le droit d'agir en résolution du contrat et en dommages et intérêts après avoir suspendu toutes prestations. Tout retard de paiement d'une de nos factures entraînera de plein droit, sans mise en demeure ni autre avertissement, un intérêt moratoire de 1,25 % par mois commencé ; cet intérêt sera exigible à dater de l'échéance de paiement ; il restera dû même si nos relevés de compte n'ont fait mention. De même, en cas de non paiement intégral de nos factures à leur échéance, elles seront majorées de plein droit et sans mise en demeure de 15 % de leur montant principal avec un minimum de 50 euros à titre de clause pénale, en vertu de l'article 1229 du Code Civil.

9. Réciprocité : nos contrats et nos conditions générales sont soumis aux principes de la réciprocité des obligations contractuelles. Sauf clause contraire des présentes, les indemnités prévues au présent contrat en notre faveur pourront être réclamées par notre co-contractant en cas de non exécution de nos obligations.

10. Responsabilité, assurance : notre co-contractant sera tenu pour responsable, dès la délivrance de matériel en nos locaux, de tous dommages quelle qu'en soit la cause, et notamment en cas de force majeure ou en cas de force majeure, sans qu'il puisse exercer le moindre recours contre le locateur, sauf dommages dûment constatés de manière contradictoire, et expressément repris au bon de livraison signé entre parties au moment de la livraison. Tous les frais de remise en état seront à sa charge exclusive, cette remise en état devant être effective dans la quinzaine qui suit, sans préjudice aux pertes immatérielles encourues de ce fait par YES Rental. Le matériel loué doit être utilisé conformément à sa destination et notre co-contractant doit avoir les compétences techniques afférentes à la bonne utilisation du matériel, ce qu'il reconnaît par la signature du bon de commande. Le co-contractant fera son affaire personnelle de toutes couvertures d'assurance de choses ou de responsabilités qu'il jugera utiles de souscrire auprès d'assureurs de son choix, mais avec abandon de recours exprès des assureurs subrogés, au profit du YES Rental. Le co-contractant s'engage à nous fournir tous les documents prouvant ces couvertures d'assurance à la première demande de YES Rental.

11. Droit applicable et compétence judiciaire : tous nos contrats sont régis par le Droit Belge. Tout différend relatif à l'existence, la validité, l'interprétation ou l'exécution de nos contrats, sera de la compétence exclusive des Tribunaux de l'arrondissement de Tournai.

COMMENT NOUS TROUVER :

BELGIUM

Rue de la Paix, 24 - 26 • B7500 Tournai - Belgium

Tél. +32 69 78 99 30 | Fax +32 69 78 99 39

www.yesrental.be | rental@yesrental.be - GPS : 50° 36' 22" - 3° 24' 24"

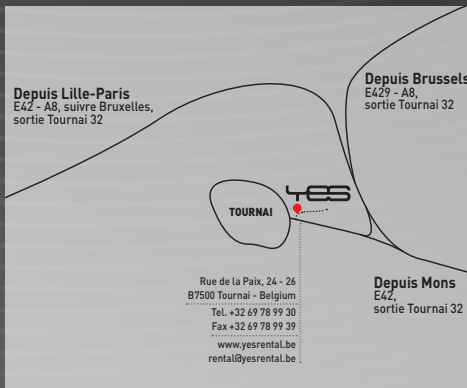
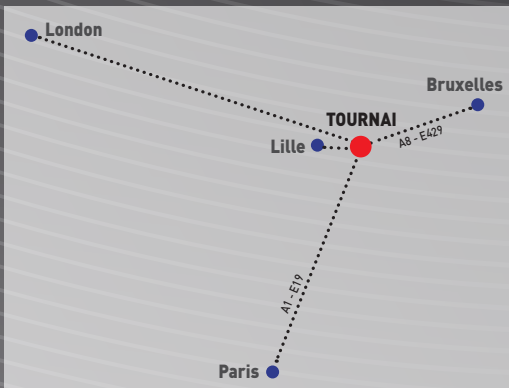

FRANCE

65 / 75 Avenue Jean Mermoz, Espace Paris Mermoz • Zone 8 - Bâtiment i
F 93120 La Courneuve - France

Tél. +33 (0)1 49 21 18 20 | Fax +33 (0)1 49 21 18 21

www.yesrental.fr | location@yesrental.fr - GPS : 48° 55' 56.244" - 2° 24' 16.772"

